



**SKATE  
PUMPTRACK  
NORTH SHORE**

Elverdald



## Elverdal introducerar nytt sortiment till skate, BMX och kickbike

I samarbete med TechRamps introducerar Elverdal ett nytt sortiment inom skateutrustning, som ger barn och unga möjlighet att tillämpa sina nya färdigheter genom rörelse i det fria. Sortimentet inkluderar pumptracks, North Shore och skatebanor, som alla är utvecklade i samarbete med erfarna skatere. Genom att kombinera passion med många års erfarenhet har TechRamps specialiserat sig på utveckling och etablering av skateparker och har spetskompetens inom området sammansättning av material och element. Som ett resultat av detta uppfyller TechRamps förväntningarna hos både köpare och de kommande användarna

Gemensamt för pumptracks, North Shore och skatebanor är att de kan utforskas på cyklar, BMX, kickbikes, skateboard och rullskridskor där användaren kan träna koordination och balans. Dessutom kan de båda fungera som självständiga aktiviteter och som en del av ett större sportområde.

Sortimentet riktar sig till professionella samt mindre erfarna skatere och är idealiskt för att installera på både skolgårdar och fritidsområden.

All utrustning från Techramps är TÜV-certifierat och uppfyller föreskriven standard inom området.

### Pumptracks och North Shore

Pumptracks är en ny och eftertraktad form av cykelbana som är sammansatt av moduler. Modulernas sammansättning säkerställer att man kan behålla hastigheten genom svängarna. North Shore består av enskilda moduler som kan placeras enligt önskan och tillsammans bilda en bana. Både Pumptracks

och North Shore är tillverkat i vattentätt plywood och kan fås i många varianter och storlekar. De levereras som standard i svart och blå men andra färgkombinationer är också möjligt.

### Skatebanor

Skatebanorna kan sättas samman av ett stort utbud av element, och fås i 3 olika materialtyper där var och en har sina egenskaper och uttryck. Alla element kan kombineras efter önskemål.

**Skatebanor i platsgjutna betongelement**  
Skateelement i platsgjuten betong stöps på plats och används ofta till större anläggningar och ramper.

**Skatebanor i förproducerade modulära betongelement**  
Prefabricerade modulära skateelement samlas och monteras på plats och används ofta till mindre anläggningar och ramper.

**Skatebanor i vattentätt plywood**  
Skateelement i vattentätt plywood är mobila och har ett lätt uttryck.

Vi både skissar, projekterar och installerar allt enligt önskemål.

## Innehåll

- 3 Elverdal introducerar nytt sortiment till skate, BMX och kickbike
- 4 Pumptracks och North Shore
- 9 Skatebanor
- 13 Teknisk data

# Pumptracks och North Shore

INSPIRATION TILL KOMBINATION AV PUMPTRACKS OCH NORTH SHORE



## PUMPTRACK PC1

LÄNGD: 37 M  
INSTALLATIONSOMRÅDE: 6 X 16,5 M  
FRIZON: 10 X 20,5 M

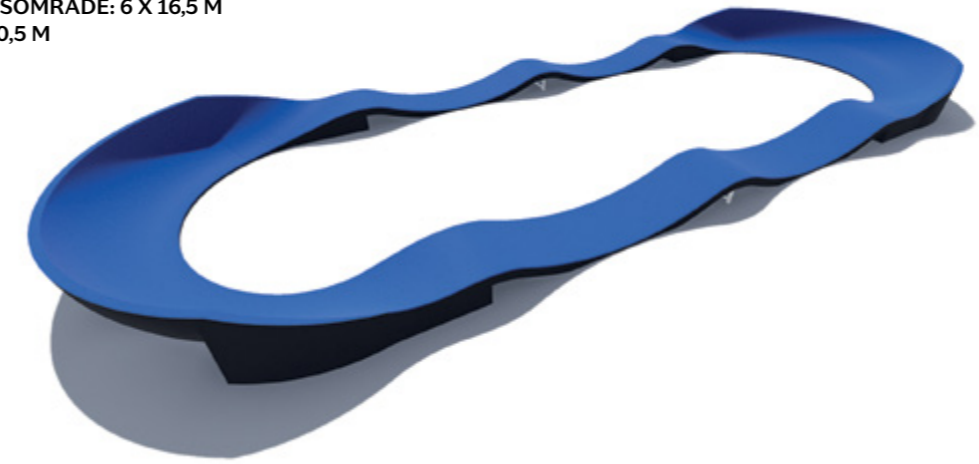

## PUMPTRACK PC2

LÄNGD: 45 M  
INSTALLATIONSOMRÅDE: 6 X 20,5 M  
FRIZON: 10 X 24,5 M

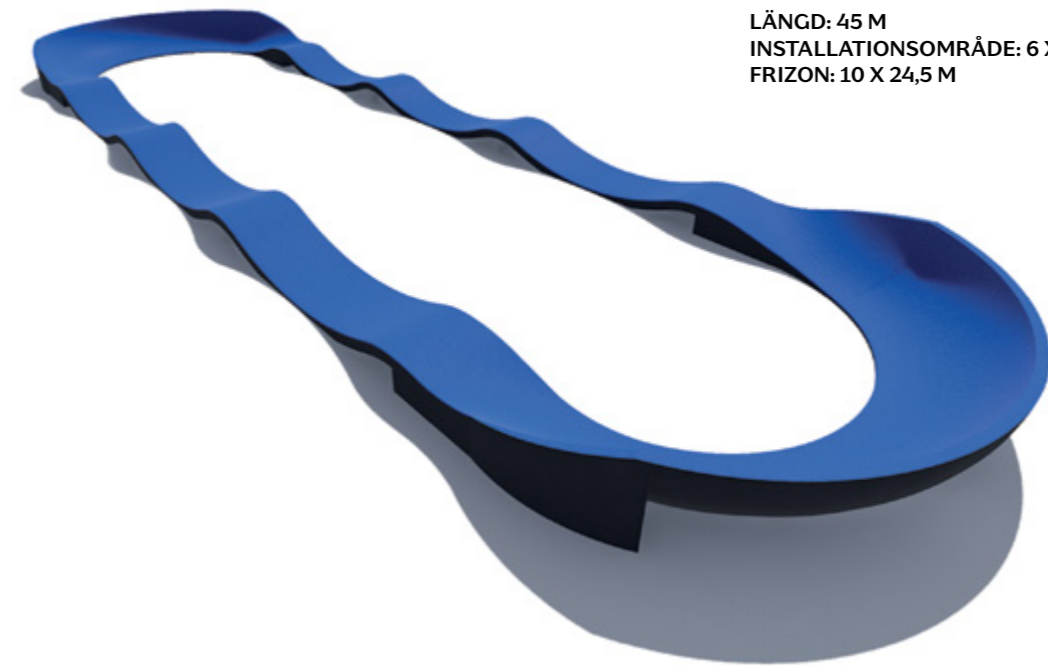

## PUMPTRACK PC3

LÄNGD: 61 M  
INSTALLATIONSOMRÅDE: 12,5 X 23 M  
FRIZON: 16,5 X 27 M



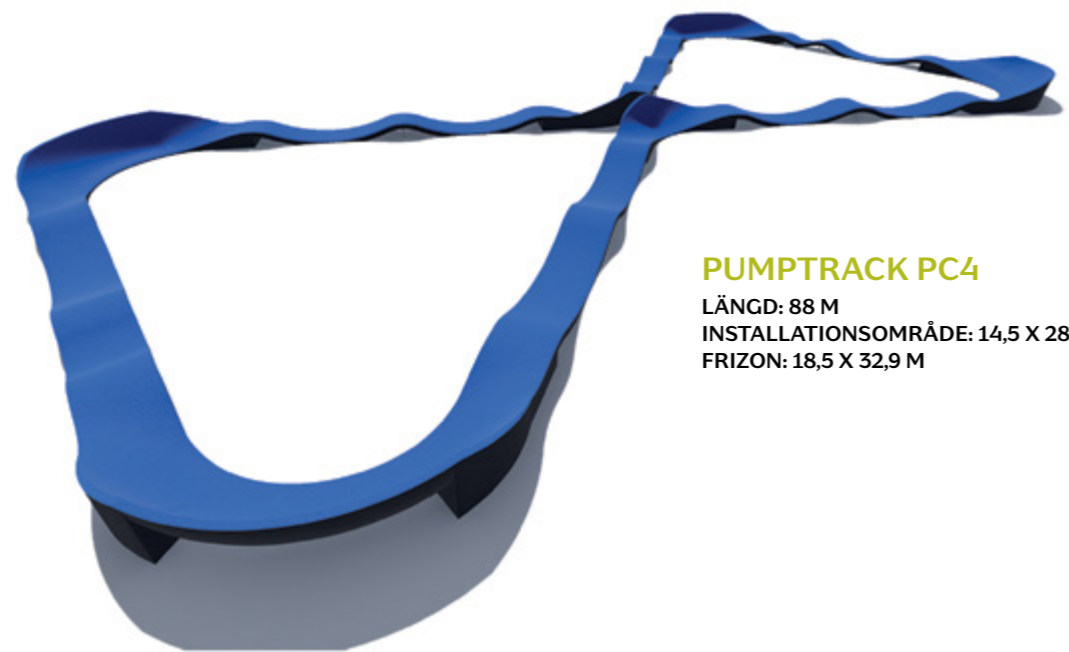

### PUMPTRACK PC4

LÄNGD: 88 M  
INSTALLATIONSOMRÅDE: 14,5 X 28,9 M  
FRIZON: 18,5 X 32,9 M



### PUMPTRACK PC5

LÄNGD: 105 M  
INSTALLATIONSOMRÅDE: 20,1 X 20,5 M  
FRIZON: 24,1 X 24,5 M



### PUMPTRACK PC7

LÄNGD: 115 M  
INSTALLATIONSOMRÅDE: 16,3 X 24,5 M  
FRIZON: 20,3 X 28,5 M

### NORTH SHORE NS3

LÄNGD: 8,24 M  
INSTALLATIONSOMRÅDE: 8,24 X 0,5 M  
FRIZON: 18,24 X 4,5 M

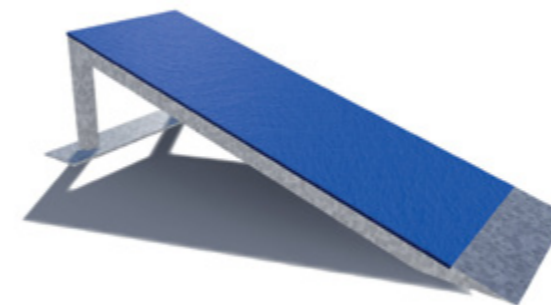
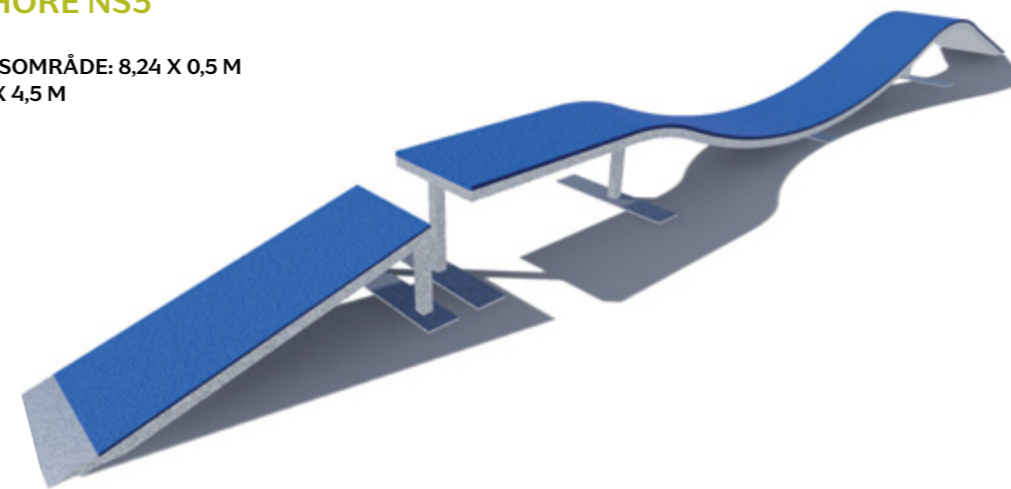

### NORTH SHORE NS5

LÄNGD: 1,4 M  
INSTALLATIONSOMRÅDE: 1,4 X 0,5 M  
FRIZON: 11,4 X 4,5 M

### NORTH SHORE NS8

LÄNGD: 4 M  
INSTALLATIONSOMRÅDE: 4 X 0,5 M  
FRIZON: 14 X 4,5 M

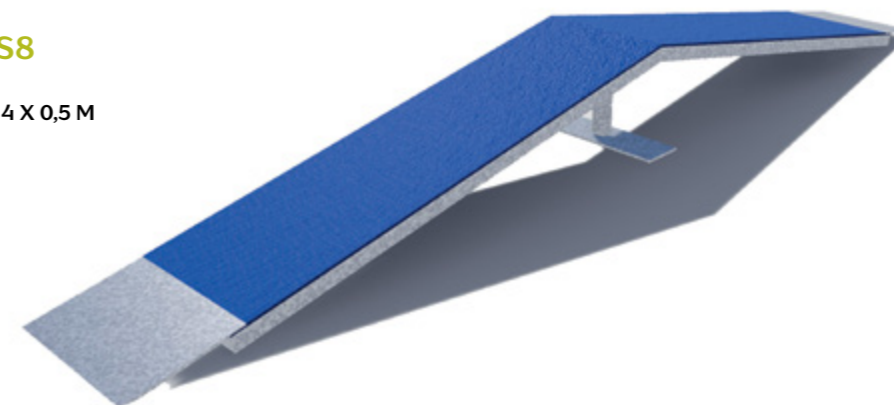

# Skatebanor

INSPIRATION TILL KOMBINATION  
AV SKATEELEMENT I BETONGG  
OCH VATTENTÄT PLYWOOD

## NORTH SHORE NS1

LÄNGD: 12 M  
INSTALLATIONSOMRÅDE: 12 X 0,4 M  
FRIZON: 22 X 4,4 M

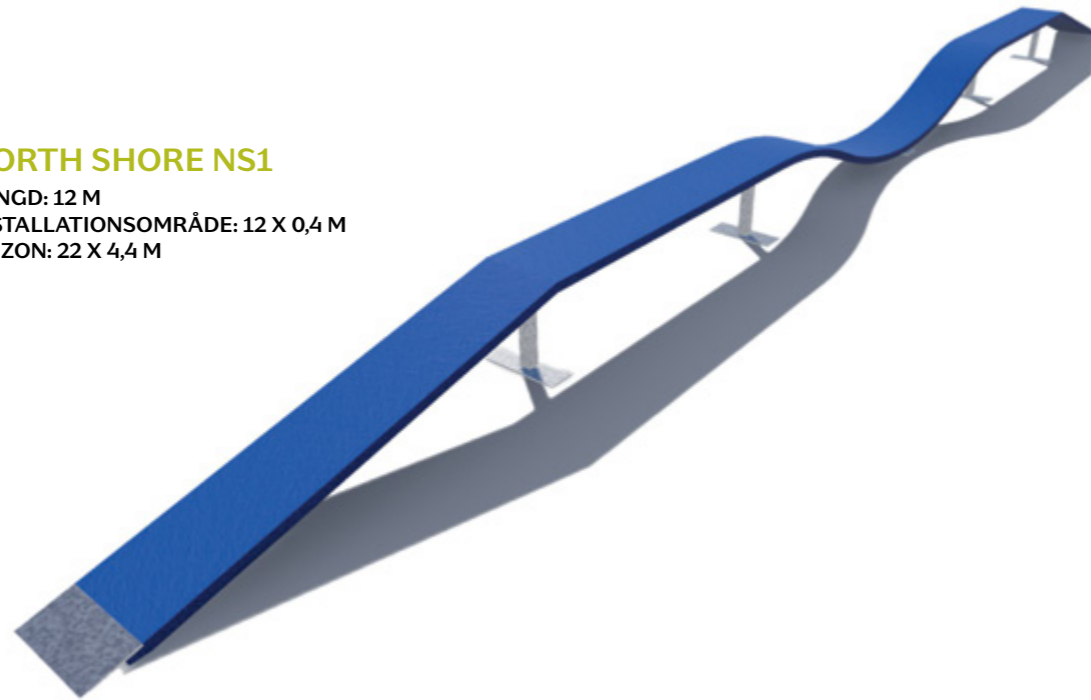

## NORTH SHORE NS18

LÄNGD: 8,95 M  
INSTALLATIONSOMRÅDE: 5,97 X 5,97 M  
FRIZON: 12,97 X 12,97 M



#520115

- VATTENTÄT PLYWOOD  
- OMRÅDE: CA. 450 M2

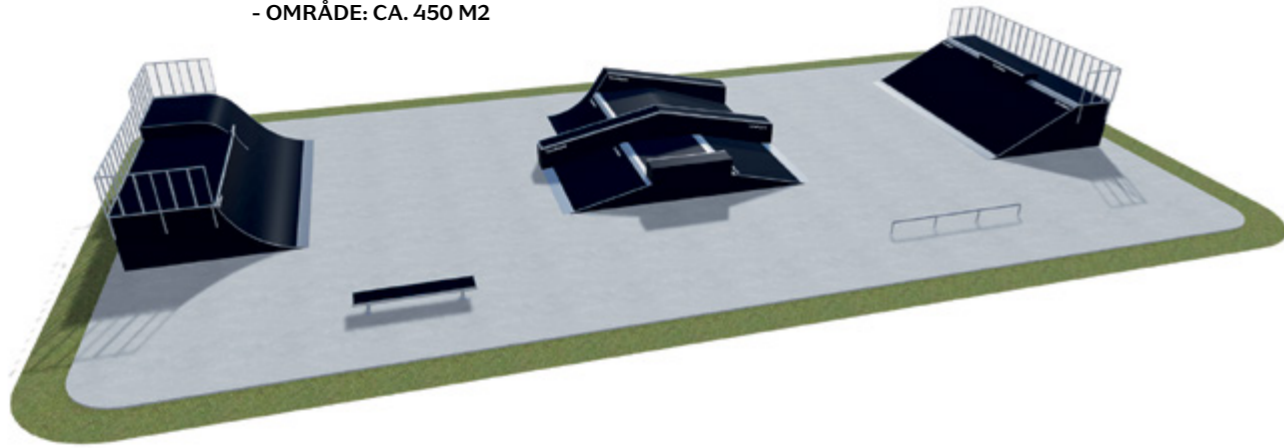

#390113

- VATTENTÄT PLYWOOD  
- OMRÅDE: 230M2

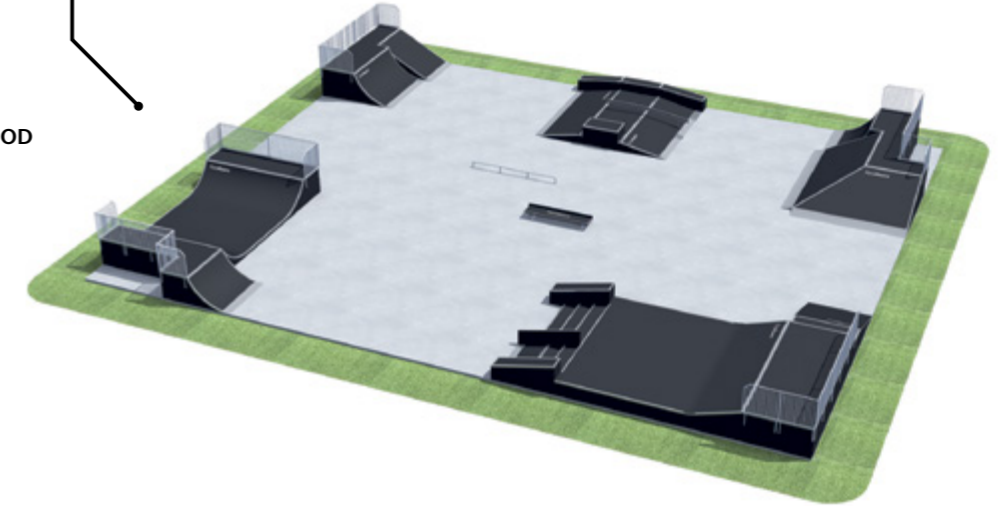

#961011

- VATTENTÄT PLYWOOD  
- OMRÅDE: 400M2



#090712

- PLATSGJUTEN BETONG  
- OMRÅDE: 750M2



#680313

- PLATSGJUTEN BETONG  
- OMRÅDE: 560M2



SKATEPARK I TORZYM

- PREFABRICERADE BETONGELEMENT  
- OMRÅDE: 360M2

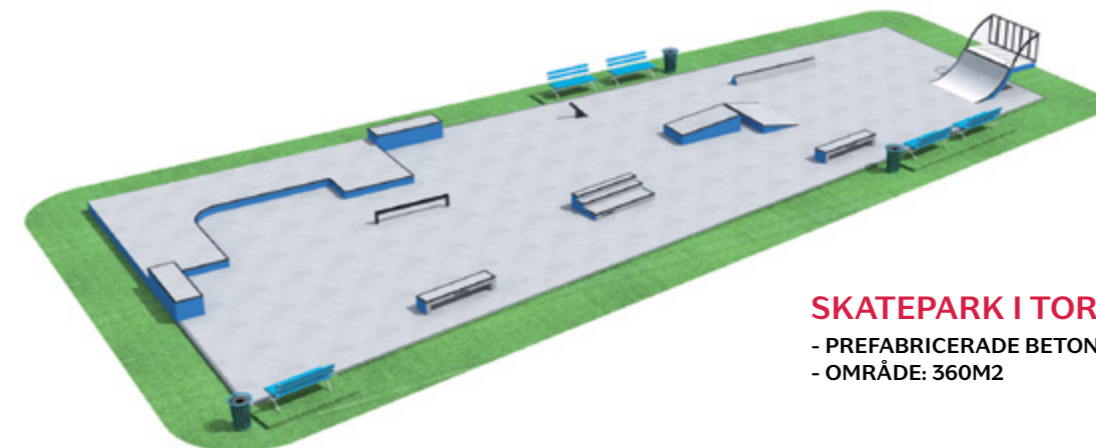

# Teknisk data

## KOMPONENTUPPBYGGNAD AV SKATEBANA

#480115  
- VATTENTÄT PLYWOOD  
- OMRÅDE: CA. 560M2

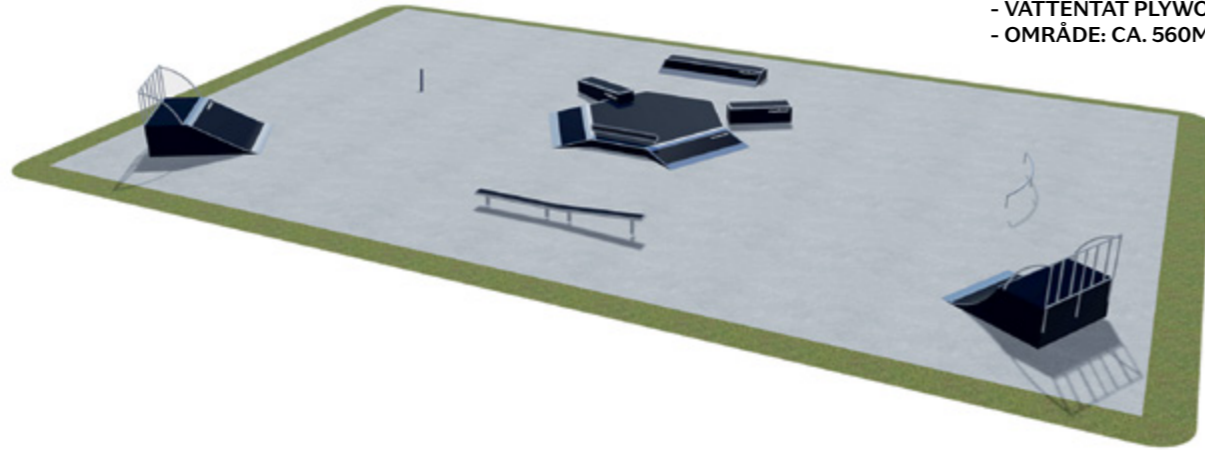

#390113  
- PLATSGJUTEN BETONG  
- OMRÅDE: 230M2



SKATEPARK I KRAKOWE  
- PLATSGJUTEN BETONG  
- OMRÅDE: 730M2

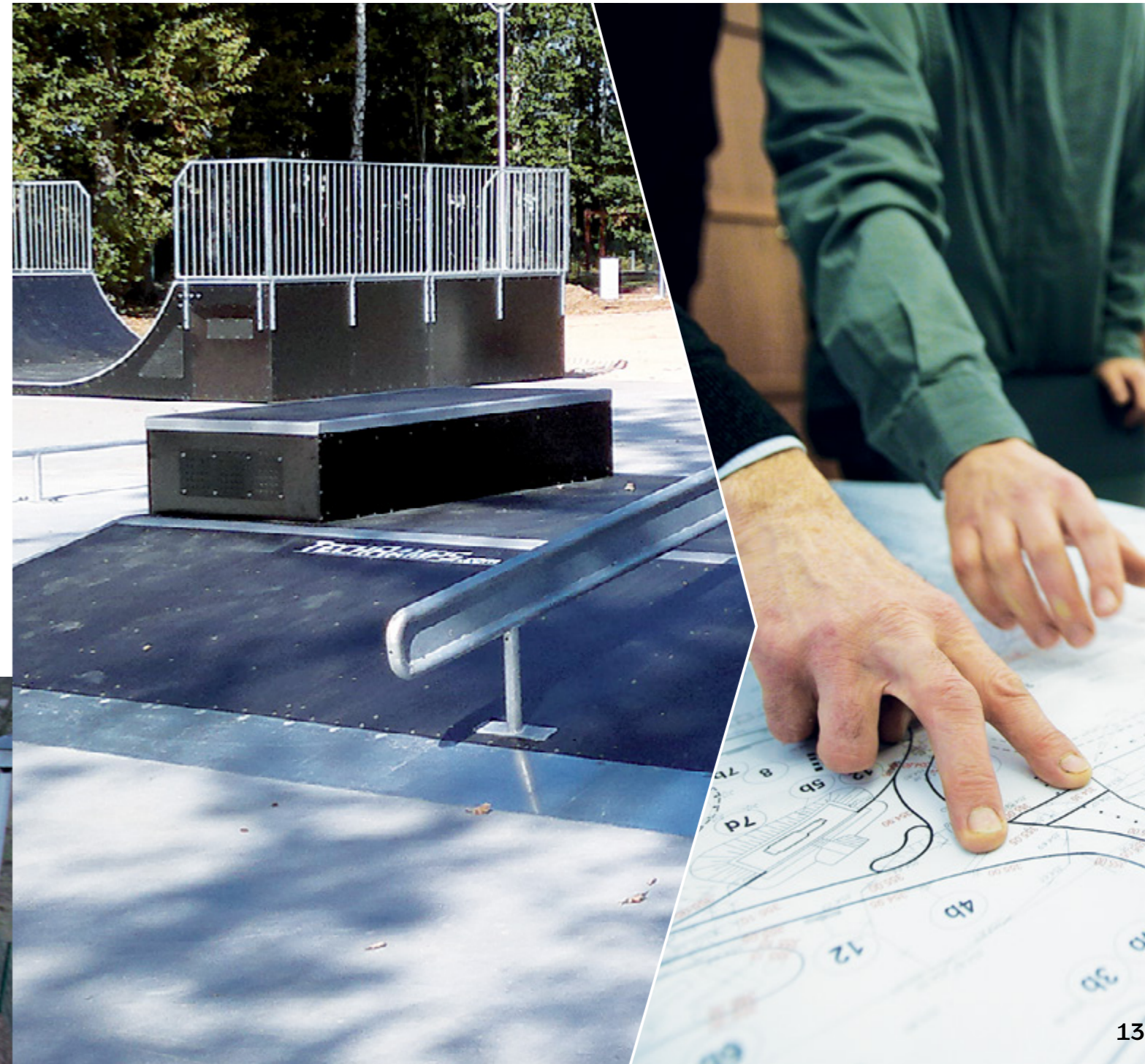

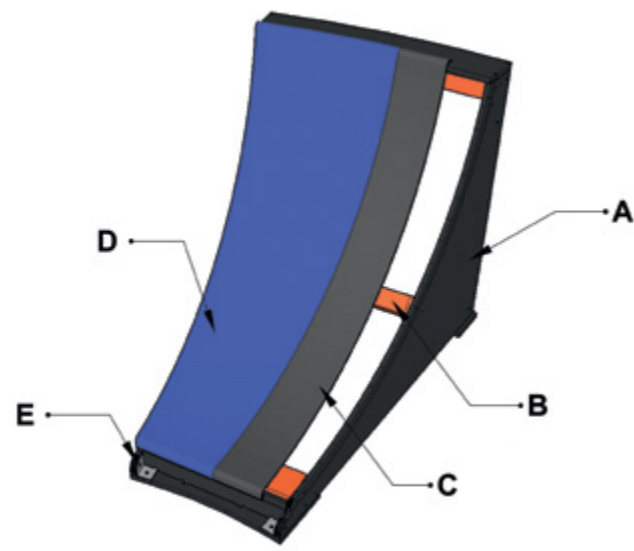

### PUMPTRACKS

- A – Konstruktion av plywood
- B – Bärande regel
- C – Glasfiber
- D – TechGrip färg
- E – Fästen för montering

### TECHGRIP FÄRG

Flerskiktspolyuretanbeläggning som fungerar även fungerar som halkskydd

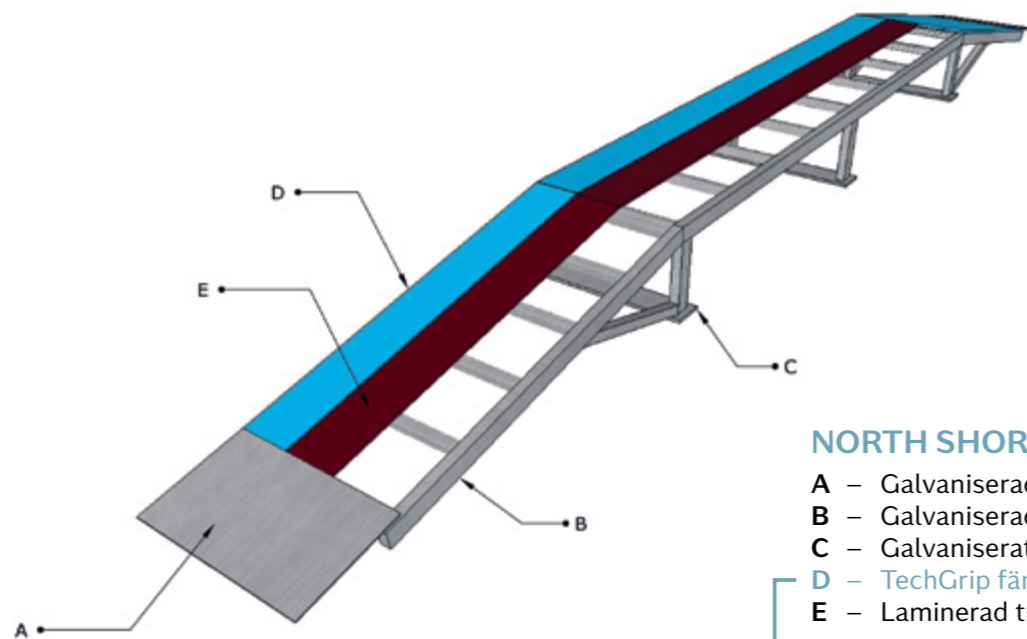

### NORTH SHORE

- A – Galvaniserad uppkörningsramp
- B – Galvaniserad stålkonstruktion
- C – Galvaniserat stålstativ
- D – TechGrip färg
- E – Laminerad träpanel 12 mm

### TECHGRIP FÄRG

Flerskiktspolyuretanbeläggning som fungerar även fungerar som halkskydd

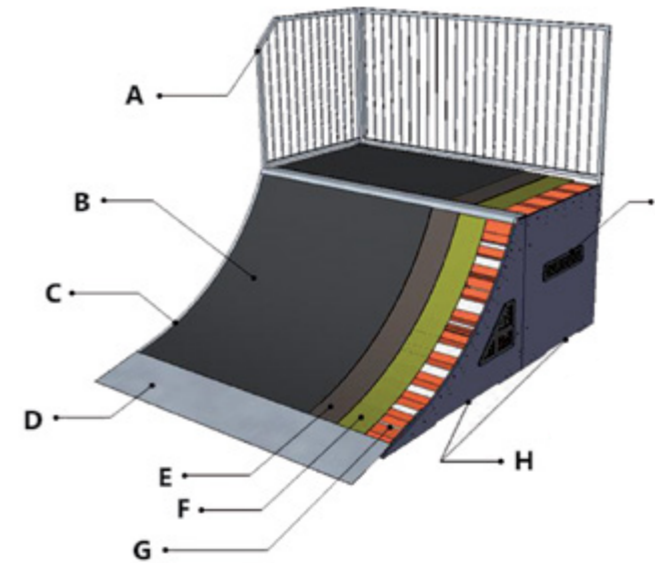

### PRESTIGE

- A – Galvaniserade räcken
- B – RampLine mattee
- C – Stålkanter
- D – Ingångsramp
- E – Plywood, vattentät på båda sidor
- F – Membran
- G – Plywood-struktur
- H – Ventilationsöppningar
- I – Ventilation

### RAMPLINE MAT

- Underhållsfri
- Vattentät
- Stötdämpande
- Anti-slip
- Motståndskraftigt
- Frosfsäker
- Icke brandfarlig
- Torkar snabbt efter regn
- Smittar icke av







Elverdal AB Företagshuset  
S-200 25 Malmö  
[www.elverdal.se](http://www.elverdal.se)  
(+46) 70 285 24 70  
[info@elverdal.se](mailto:info@elverdal.se)

# Elverdal